

دفترچه راهنمای

صندلی ماساژور

RT-7709



مشتری گرامی از اینکه این محصول را انتخاب کردید از شما تشکر می نمایم، پیش از استفاده از صندلی دفترچه راهنما را به دقت مطالعه فرمایید و بمنظور عملکرد بهتر و استفاده مناسب تر توجه ویژه ای به اقدامات ایمنی ذکر شده داشته باشید.

فهرست:

- اقدامات ایمنی
- نام و عملکرد هر یک از اجزا
- ساختار بیرونی
- ساختار درونی
- جعبه ی برق
- کنترل
- دستورالعمل کنترل
- دستور العمل صفحه ی نمایش
- اقدامات پیش از استفاده
- روش نصب
- روش جا به جایی
- روشن ساختن دستگاه
- وضعیت نصب
- نگهداری
- فعال کردن صندلی ماساژ
- پیش از نشستن بر روی صندلی
- بلوتوث
- پس از استفاده
- محیط اطراف صندلی
- مستقر سازی صندلی
- نگهداری و مراقبت از صندلی
- مشکل یابی و ویژگی های تکنیکی

اقدامات ایمنی:

پیش از استفاده از دستگاه اقدامات ایمنی ذکر شده را به دقت مورد مطالعه قرار دهید تا به شکل صحیح از دستگاه استفاده نمایید.

خطر و آسیب وارده به صندلی ماساژور به دلیل عدم استفاده صحیح به دو دسته هشدار و احتیاط تقسیم می شود. توصیه میشود علائم نشان داده شده را به دقت رعایت کنید.

استفاده نادرست ممکن است موجب صدمه به کاربر و آسیب به دستگاه شود.

 ممنوعیت در عملکرد: که توسط این علامت نشان داده میشود و نشان دهنده ی سوار کردن نادرست اجزای صندلی است.

 اجبار در عملکرد: که توسط این علامت نشان داده میشود که نشانگر اتصال نامناسب دوشاخه ی برق دستگاه است.

هشدار

<p>توصیه میشود افرادی با شرایط زیر پیش از استفاده با پزشک خود مشورت کنند:</p> <ol style="list-style-type: none">۱) افرادی که در بدنشان دستگاه الکتریکی جاسازی شده مانند ضربان قلب ساز.۲) افرادی که تحت درمان پزشک هستند به ویژه کسانی که کسالت دارند.۳) افرادی که تومورهای بدخیم ، نارحتی قلبی یا مشکلات حاد دارند.۴) خانم های باردار یا خانم هایی که در دوران قاعدگی هستند.۵) افرادی که مشکلات پوستی داشته و یا دچار آسیب دیدگی پوستی هستند.۶) افرادی که دمای بدنشان بالای ۳۸ درجه است (حالت تب).	 <p>اجبار</p>
---	--

<p>(۱) اجازه ندهید افراد ناتوان ذهنی صندلی را به تنهایی استفاده کنند (با نظارت مشکلی پیش نخواهد آمد)</p> <p>(۲) به کودکان اجازه بازی بر روی صندلی را ندهید.</p> <p>(۳) اجازه ندهید بیش از یک نفر در یک نوبت از صندلی استفاده کند.</p> <p>(۴) اگر سیم برق یا دوشاخه دستگاه آسیب دید فوراً با مرکز خدمات دستگاه برای رفع عیب دستگاه تماس بگیرید.</p> <p>(۵) هیچگاه سیم برق دستگاه را زیاد خم نکنید و یا با پا به آن فشار وارد نکنید ، نچرخانید و آن را گره نزنید.</p> <p>(۶) به خردسالان اجازه استفاده از دستگاه را ندهید.</p>	 <p>PROHIBITED</p> <p>ممنوعیت</p>
--	--

<p>به افرادی جز تکنسین خاص شرکت اجازه نصب ، راه اندازی ، یا جا به جایی و تعمیر صندلی ماساژور راندهید و در صورت بروز مشکل با دفتر مرکزی و مرکز خدمات تماس بگیرید.</p>	
--	---

احتیاط

<p>(۱) بیش از ۲۰ دقیقه به صورت پیوسته از صندلی ماساژور استفاده نکنید و برای ماساژ قسمت خاصی از بدن ۵ دقیقه از صندلی استفاده نمایید.</p> <p>(۲) صندلی را بر روی سطح صاف قرار دهید.</p> <p>(۳) زمان تنظیم قسمت پایینی و پشتی صندلی از فشار مضاعف اجتناب کنید همچنین دستگاه را در دسترس کودکان و حیوانات خانگی قرار ندهید.</p> <p>(۴) دقت داشته باشید از منبع الکتریکی که بیشتر از ولتاژ ویژه دستگاه می باشد به هیچ وجه استفاده نشود چرا که ممکن است موجب آتش سوزی و آسیب جدی به صندلی ماساژور شود.</p> <p>(۵) پیش از استفاده لطفاً بالشتک صندلی را بردارید تا از سالم بودن پارچه ماساژور قسمت پشت اطمینان حاصل نمایید ، در صورت مواجه با مشکل فوراً با مرکز خدمات تماس حاصل نمایید .</p> <p>(۶) به هیچ عنوان با دستان مرطوب با کنترل دستگاه کار نکنید و اجسام سنگین را روی آن قرار ندهید.</p> <p>(۷) تنها افراد زیر ۱۲۰ کیلو گرم می توانند از این دستگاه استفاده کنند.</p> <p>(۸) لطفاً بطور همزمان از دیگر ابزار درمانی به همراه این دستگاه استفاده نکنید.</p> <p>(۹) در زمان استفاده اگر احساس ناخوشایندی داشتید فوراً دستگاه را متوقف سازید و با پزشک مشورت کنید.</p> <p>(۱۰) صندلی فوق مجهز به سیستم گرمایشی بوده لذا افرادی که به گرما حساس هستند باید با دقت از این دستگاه استفاده نمایند.</p> <p>(۱۱) قبل از پاکسازی صندلی و بعد از استفاده صندلی را به طور کامل خاموش نموده و دو شاخه را از برق خارج نمایید.</p>	 <p>COMPULSARY</p> <p>اجبار</p>
--	--

<p>۱) به منظور جلوگیری از ایجاد احساس نامطلوب پس از صرف وعده های غذایی از صندلی استفاده نکنید.</p> <p>۲) توجه داشته باید هنگام استفاده از صندلی در خواب فرو نروید.</p> <p>۳) هنگامی که احساس خوبی ندارید از صندلی استفاده نکنید.</p> <p>۴) اگر رویه ی صندلی کثیف شد تنها از پاک کننده ی شناخته شده با کیفیت استفاده کنید و از پاک کننده های شیمیایی یا بنزین استفاده نکنید و حشره کش بر روی دستگاه اسپری نکنید .</p> <p>۵) به منظور جلوگیری از صدمه و خرابی دستگاه از نشستن بر روی قسمت پشت و پایی و یا دستی خودداری نمایید .</p> <p>۶) لطفاً هنگام استفاده از صندلی ماساژور سیگار نکشید.</p>	 <p>ممنوعیت</p>
---	--

<p>۱) به منظور جلوگیری از آسیب به صندلی لطفاً بعد از استفاده از دستگاه دو شاخه دستگاه را از برق خرج نمایید لذا به منظور جلوگیری از شوک الکتریکی به هیچ عنوان دوشاخه برق را با دست خیس متصل و خارج نکنید</p>	 <p>ممنوع</p>
--	--

ساختار بیرونی

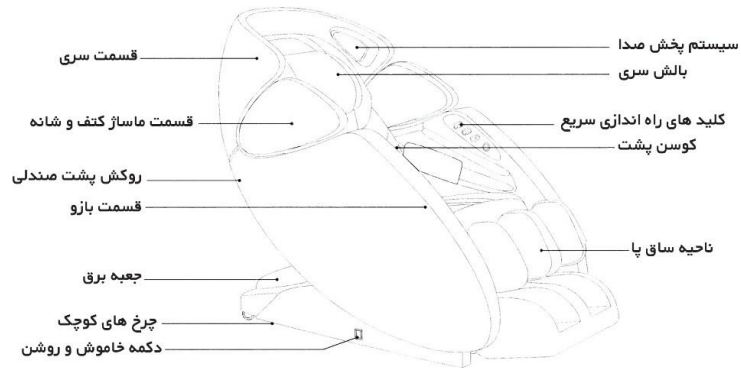

ساختار درونی

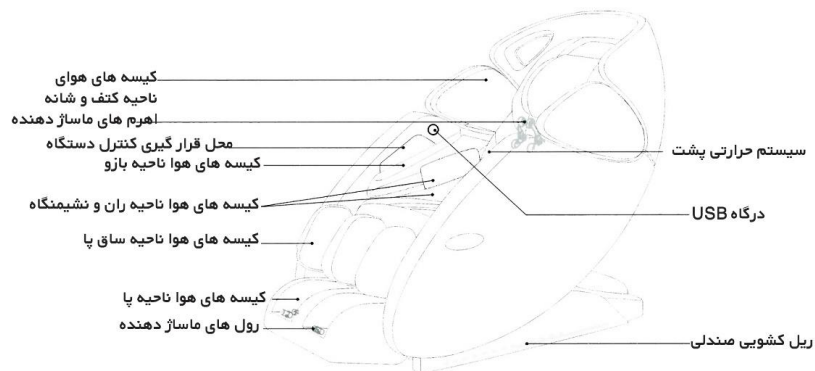

احتیاط

در صورت بروز سانحه برای جعبه برق به کودکان اجازه نزدیک شدن به صندلی را ندهید.
لطفاً پس از اتمام ماساژ صندلی را خاموش کنید و سیم برق صندلی را از فیش برق جدا سازید.
در صورت عدم استفاده از صندلی در طولانی مدت آن را در انبار نگهداری کنید.

کنترل:



دستورالعمل دکمه های کنترل



منو:

نمایش برنامه های خودکار ، برنامه دستی ، ماساژ سه بعدی ، کیسه های هوا ، گرما و تنظیمات دستگاه.

روشن: برای روشن / خاموش کردن دستگاه 

هنگام اتصال صندلی به برق این دکمه را فشار دهید تا منوی اصلی نمایش داده شود و صفحه نمایش روشن شود برای تنظیم و انتخاب منوی مورد نظر از کلید های بالا، پایین، چپ و راست استفاده نمایید.

خودکار: 

با فشار دادن این دکمه به منوی خودکار وارد می شوید ، شما می توانید با در نظر گرفتن حالت بدن مدت زمان و ماساژ دلخواه خود را انتخاب کنید.



پا به سمت بالا : با نگه داشتن این دکمه قسمت پایی به بالاترین نقطه حرکت میکند با قطع فشار دکمه پایی، ثابت میشود.
پا به سمت پایین: با نگه داشتن این دکمه قسمت پایی به بالاترین نقطه حرکت میکند با قطع فشار دکمه پایی، ثابت میشود.



جاذبه صفر:

با فشار دادن این دکمه برنامه بی وزنی (جاذبه صفر) فعال/غیر فعال میشود و کلید مربوط بر روی صفحه نمایش روشن میشود.
جاذبه صفر یک وضعیت ماساژ کاملاً راحت و آرامش بخش را فراهم می کند ، طرح هوشمندانه ی این صندلی سبب میشود که پشت ، نشیمنگاه و پا در یک زاویه ثابت قرار گیرند که در این حالت فشار بدن کاملاً خارج میشود.

تنظیم وضعیت بالا / پایین :

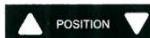

در زمان قرارگیری دستگاه در حالت دستی با نگه داشتن این دکمه ها محل ماساژ و وضعیت شانه ها تنظیم میشود و غلتک ها برای اسکن کامل بدن در موقعیت دلخواه تنظیم میشوند.



با نگه داشتن این دکمه قسمت پشت به بالاترین/پایین ترین نقطه حرکت میکند با قطع فشار دکمه ،پشتی ثابت میشود.

باز شدن قسمت پایی :



برای باز کردن و گسترش قسمت پایی این دکمه را فشار دهنده و نگه دارید و برای توقف دکمه را رها نمایید.

جمع شدن قسمت پایی :



برای بستن قسمت پایی این دکمه را فشار دهنده و نگه دارید و برای توقف دکمه را رها نمایید.



جهت یابی:

از چهار جهت اصلی برای پیمایش میان برنامه ها استفاده کنید و با فشردن دکمه OK برنامه موردنظر خود را انتخاب نمایید.

زمانی که برنامه ماساژ دستی در حال اجرا میباشد دکمه بالا/پایین را برای حرکت بین این برنامه ها فشار دهید:

AIRBAG , SPEED , ROLLER , WIDTH , 3D و در حالی که کیسه های هوا در حال کار هستند مکان نما را بر روی آیکن کیسه هوا قرا دهید و با فشردن چپ/راست میتوانید شدت ماساژ آن را تنظیم نمایید.

مکان نما را بر روی SPEED قرار دهید و با استفاده از چپ/راست سرعت ماساژ را تنظیم نمایید(این قابلیت برای ماساژ شیاتسو سه بعدی و شیاتسو در دسترس نمیباشد).

مکان نما را بر روی ROLLER قرار دهید و با استفاده از چپ/راست سرعت غلتک ها را تنظیم نمایید(این قابلیت برای حالت کیسه هوای پا و ساق یا فعال نمیباشد).

مکان نما را بر روی WIDTH قرار دهید و با استفاده از چپ/راست وسعت حرکت را تنظیم نمایید(این قابلیت برای ماساژ مالشی و همگام سازی فعال نمیباشد).

مکان نما را بر روی 3D قرار دهید و با استفاده از چپ/راست شدت ماساژ سه بعدی را تنظیم نمایید(این قابلیت برای حالت شیاتسو سه بعدی فعال نمیباشد).

صفحه نمایشگر

برنامه های اتوماتیک(خودکار)

زمانیکه صندلی ماساژور به برق متصل است دکمه power را برای نمایش منو فشار دهید . سپس آیکن AUTO را انتخاب نمایید .

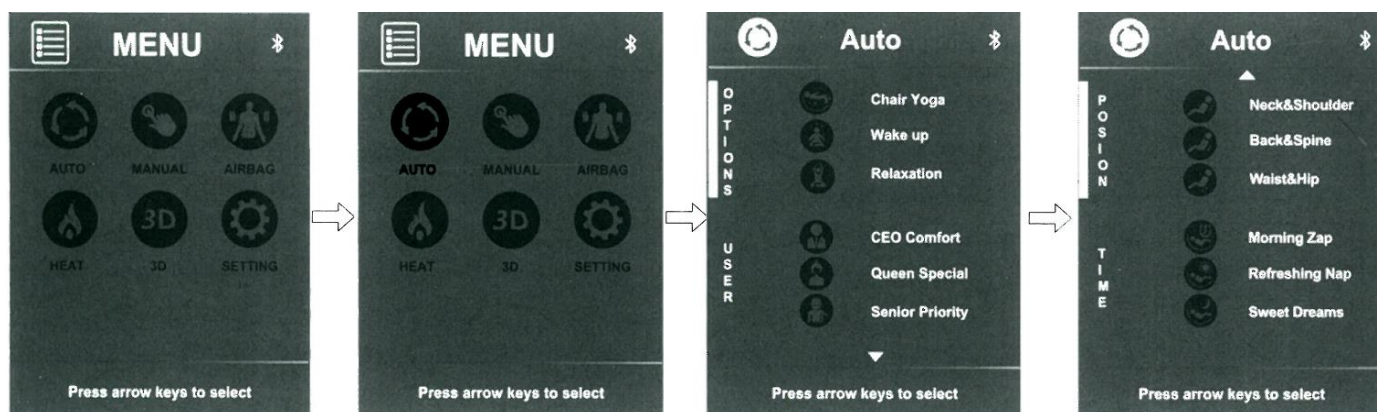

(۱) Chair Yoga : انجام ماساژ کششی با شدت متوسط در کل بدن.

(۲) Wake Up : با استفاده از تکنیک فشار بالا بر شانه ها باعث رفع احساس خواب آلودگی از بدن میشود.

(۳) Relaxation : این نوع ماساژ بسیار آرامش بخش بوده و با شدت ملایم اجرا میشود و تمرکز آن بر روی ناحیه پشت و کمر میباشد.

(۴) CEO Comfort : این مدل از ماساژ با شدت متوسط روبه بالا و فزاینده اجرا میشود و نهایت تسکین و حس راحتی را در بدن ایجاد مینماید.

(۵) Queen Special : این مدل از ماساژ با تلفیق تکنیک های شیاتسو، مالشی و فشاری برای تسکین و از بین بردن خستگی و بازیابی و ریکاوری عضلات استفاده میشود.

۶) Senior Priority : در این برنامه، ماساژ آرامش بخش و ماساژ شیاتسو سه بعدی با تمرکز بر نواحی پشتی، کمر، ران، باسن اجرا میشود.

۷) Neck&Shoulder : این برنامه برای کاهش درد و گرفتگی در نواحی گردن و شانه طراحی شده و اجرا میشود.

۸) Back & Spine : این برنامه برای کاهش درد و گرفتگی در نواحی کمر و ستون فقرات طراحی شده و اجرا میشود.

۹) Waist & Hip : این برنامه برای نرمش بافت های عضلانی در قسمت نشیمنگاه و کمر طراحی شده و اجرا میشود.

۱۰) Morning zap : این برنامه بدن را برای تحرک و فعالیت های روزمره آماده سازی میکند.

۱۱) Refreshing Nap : در این برنامه با استفاده از تکنیک های منحصر بفرد در بدن سطح هوشیاری و نشاط را افزایش داده و سبب افزایش کارایی بدن میشود.

۱۲) Sweet Dreams : در این برنامه با استفاده از تکنیک ماساژ ملایم به آرامش بدن و ذهن کمک کرده و مقدمات خواب عمیق را برای بدن فراهم مینماید.

برنامه های دستی

با انتخاب منو Manual در صفحه نمایش میتوانید از بین گزینه های MODE , PART , WIDTH , SPEED , ROLLER و ZERO GRAVITY یکی را به دلخواه انتخاب نمایید.

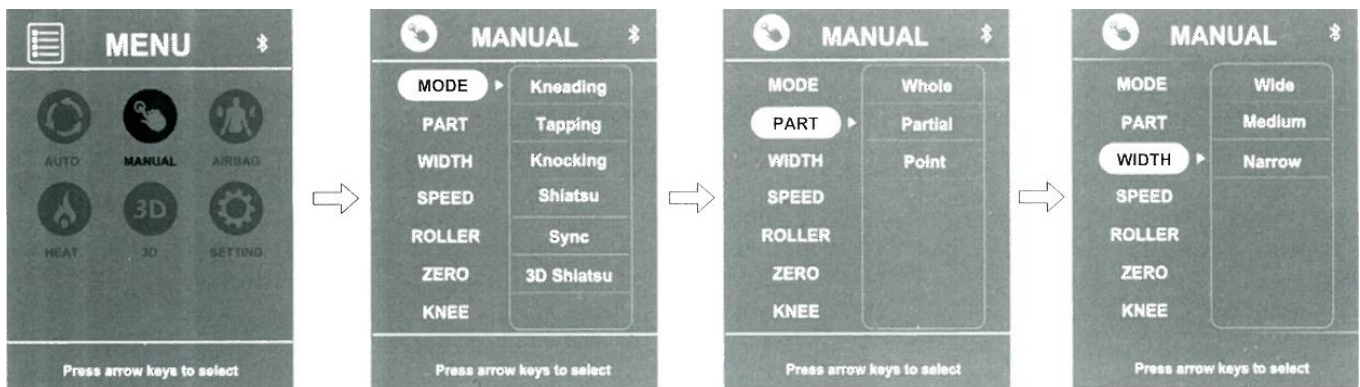

Massage Mode : کلمه Mode را از صفحه نمایش انتخاب نموده و فشار دهید. ابتدا دکمه راست را برای ورود به منوی آن فشار دهید سپس با استفاده از جهت بالا و پایین بین برنامه های آن پیمایش کنید و انتخاب نمایید :

. Kneading , Tapping , Knocking , Shiatsu , Sync , 3D

Back Mechanism Massage Part : کلمه PART را از صفحه نمایش انتخاب نمایید و فشار دهید. ابتدا دکمه راست را برای ورود به منوی آن فشار دهید سپس با استفاده از جهت بالا و پایین بین برنامه های آن پیمایش کنید و انتخاب نمایید :

Whole , Partial , Point

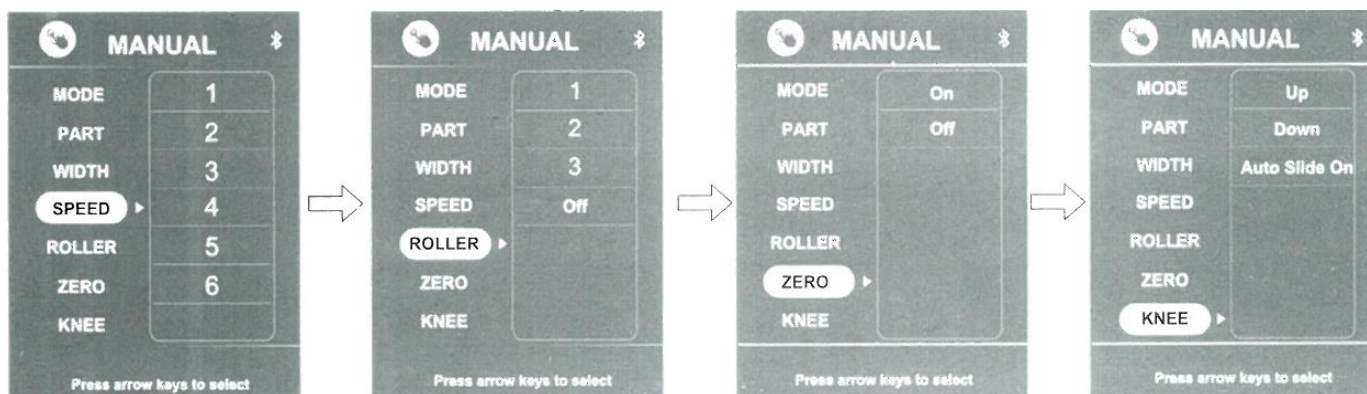

Back Mechanism Massage Width: کلمه WIDTH را از صفحه نمایش انتخاب نمایید و فشار دهید. ابتدا دکمه راست را برای ورود به منوی آن فشار دهید سپس با استفاده از جهت بالا و پایین بین برنامه های آن پیمایش کنید و انتخاب نمایید: Wide , Medium ,Narrow.

Back Mechanism Massage Speed: کلمه SPEED را از صفحه نمایش انتخاب نمایید و فشار دهید. ابتدا دکمه راست را برای ورود به منوی آن فشار دهید سپس با استفاده از جهت بالا و پایین بین برنامه های آن پیمایش کنید و انتخاب نمایید: سطح ۱، ۲، ۳، ۴، ۵، ۶ و سپس سطح شدت مورد نظرتان را انتخاب کنید. (این قابلیت برای سرعت ماساژ شیاتسو و ماساژ شیاتسو سه بعدی فعال نمیباشد)

Roller: کلمه ROLLER را از صفحه نمایش انتخاب نمایید و فشار دهید. ابتدا دکمه راست را برای ورود به منوی آن فشار دهید سپس با استفاده از جهت بالا و پایین بین برنامه های آن پیمایش کنید و انتخاب نمایید: تعیین سرعت غلتک پا بین سه سطح و یا حالت خاموش.

(اگر کیسه هوا کل بدن و یا پا و ناحیه ساق پا انتخاب شده باشد نمیتوان سرعت غلتک ها را تغییر داد)

Zero Gravity: کلمه ZERO را از صفحه نمایش انتخاب نمایید و فشار دهید. ابتدا دکمه راست را برای ورود به منوی آن فشار دهید سپس با استفاده از جهت بالا و پایین بین برنامه های آن پیمایش کنید و انتخاب نمایید.

Knee: کلمه KNEE را از صفحه نمایش انتخاب نمایید و فشار دهید. ابتدا دکمه راست را برای ورود به منوی آن فشار دهید سپس با استفاده از جهت بالا و پایین بین برنامه های آن پیمایش کنید و انتخاب نمایید:

Up,Down,Auto Slide On/Off. (گزینه Auto Slide On/Off میتواند عملکرد کشش در ناحیه زانو و ساق پا را فعال و یا غیر فعال نماید)

Airbags : کلمه AIRBAG را از صفحه نمایش انتخاب نمایید و فشار دهید. ابتدا دکمه راست را برای ورود به منوی آن فشار دهید سپس با استفاده از جهت بالا و پایین بین برنامه های آن پیمایش کنید و انتخاب نمایید:
PART (ناحیه) و FORCE (شدت).

در منوی ناحیه و یا PART میتوانید از یکی از گزینه های کامل، بازو و شانه، پشت و کمر و ساق پا و باسن را انتخاب نمایید و در منو شدت و یا FORCE میزان فشار کیسه های هوا را در ۵ سطح تنظیم نموده و یا در حالت غیر فعال قرار دهید.

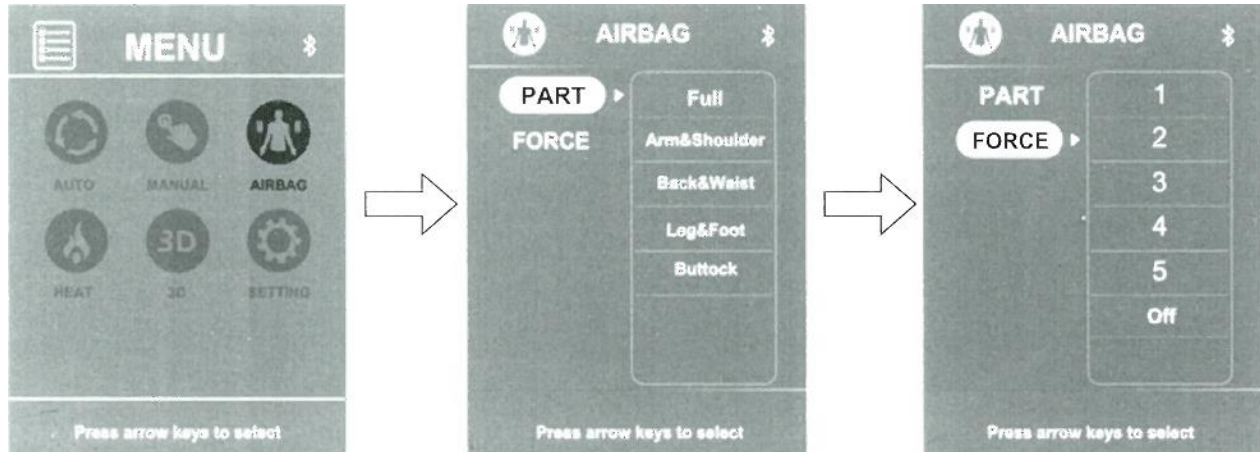

گرمایش ناحیه پشت و ساق پا : کلمه HEAT را از صفحه نمایش انتخاب نمایید و فشار دهید. ابتدا دکمه راست را برای ورود به منوی آن فشار دهید سپس با استفاده از جهت بالا و پایین بین برنامه های آن پیمایش کنید و گرمایش را در سه سطح میتوانید انتخاب نمایید و یا در حالت غیر فعال قرار دهید.

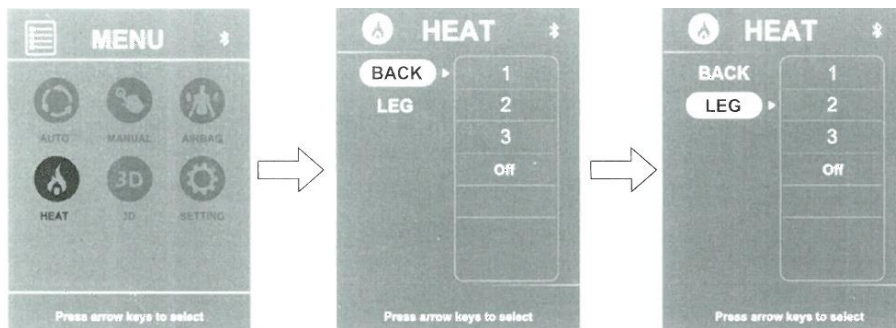

3D Massage Intensity : کلمه 3D را از صفحه نمایش انتخاب نمایید و فشار دهید. ابتدا دکمه راست را برای ورود به منوی آن فشار دهید سپس با استفاده از جهت بالا و پایین بین برنامه های آن پیمایش کنید و گرمایش را در پنج سطح میتوانید انتخاب نمایید و یا در حالت غیر فعال قرار دهید.

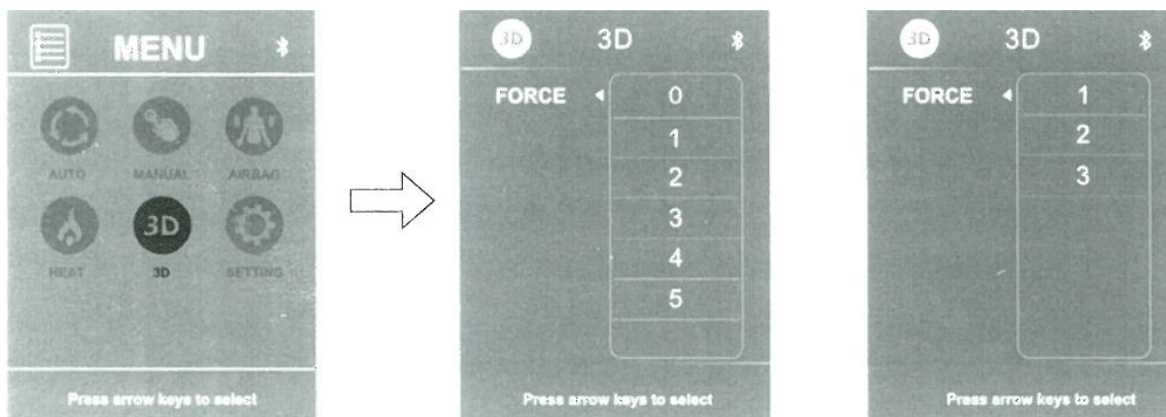

SETTING: کلمه **SETTING** (تنظیمات) را از صفحه نمایش انتخاب نمایید و فشار دهید. ابتدا دکمه راست را برای ورود به منوی آن فشار دهید سپس با استفاده از جهت بالا و پایین بین برنامه های آن پیمایش کنید و میتوانید وارد هر یک از منوهای زمان، زبان و بلوتوث شوید.

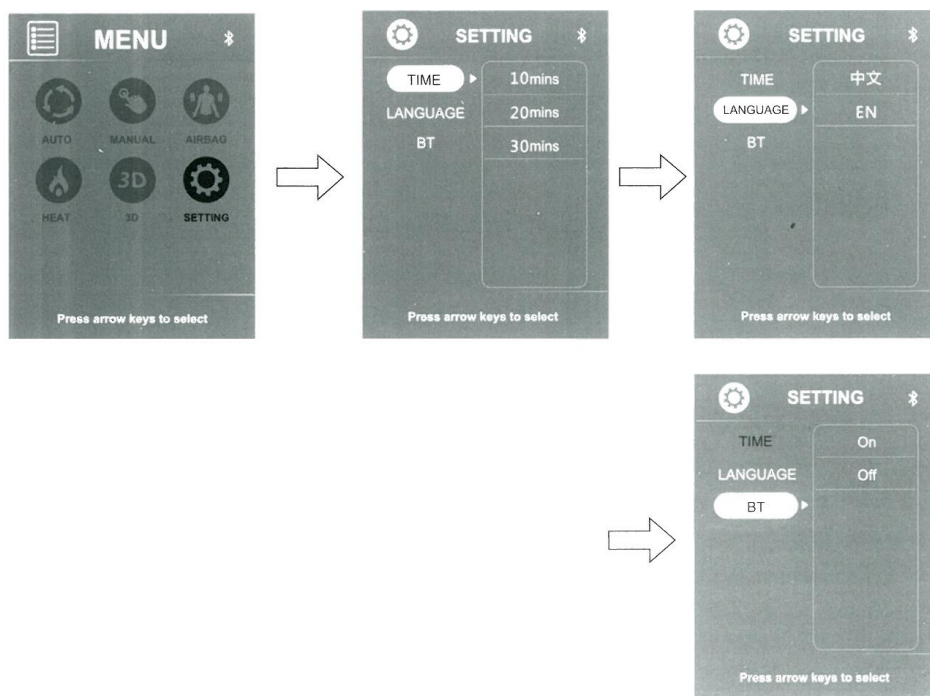

در این منو زمان را از بین سه گزینه ۱۰، ۲۰، و ۳۰ دقیقه ای میتوانید انتخاب نمایید و در منو زبان ها نیز بین انگلیسی و چینی یکی را انتخاب کرده و در نهایت در منو بلوتوث با فعال کردن و یا غیر فعال کردن آن میتوانید کاربری آن را تغییر دهید.

توجه: تمامی تنظیماتی که در بالا قید شده در حافظه صندلی باقی خواهد ماند .

توجه: در صورت عدم استفاده و یا اعمال فرمان به دستگاه، صفحه نمایش کنترل دستگاه پس از ۱۰ ثانیه به منوی اصلی باز می‌گردد.

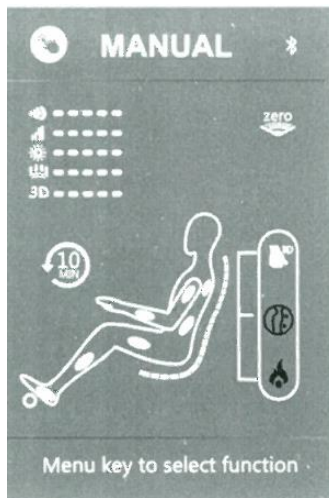

صفحه نمایش با اجرای برنامه دستی



صفحه نمایش با اجرای برنامه خودکار

نکته: زمانی که دستگاه در حال فعالیت است، دکمه منو را دو مرتبه فشار دهید تا به صفحه اصلی باز گردید.

نکته: دکمه خودکار را برای انتخاب برنامه ماساژ خودکار فشار دهید.

صندلی ماساژور بگونه ای برنامه ریزی شده است که قبل از اجرای برنامه اتومات (خودکار) موقعیت بدن و محل قرار گیری اعضای بدن (شانه، کتف و ...) را اسکن مینماید و بلافاصله پس از اتمام اسکن کامل بدن برنامه مورد نظر اجرا میشود.

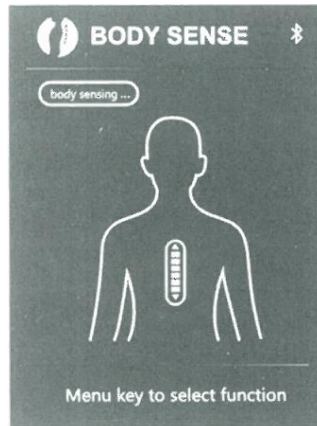

احتیاط:

برای جلوگیری از آسیب به دستگاه، خودتان قطعات آن را جدا ننمایید.

دستگاه کنترل و یا کابل برق را تحت فشار قرار ندهید.

از دکمه خاموش و روشن (POWER) میتوانید برای خاتمه دادن به برنامه در حال اجرا و تنظیم مجدد صندلی ماساژور استفاده نمایید.

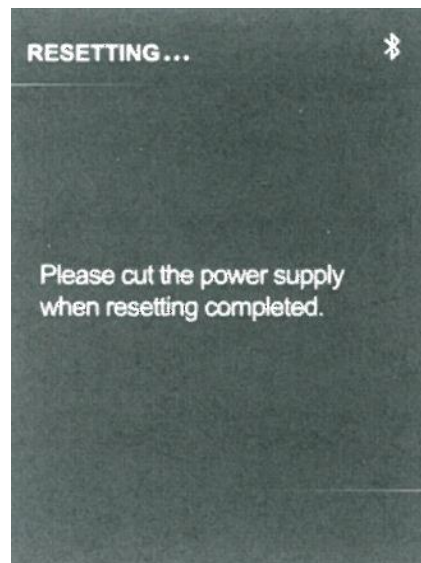

کنترل پنل (صفحه کلید) دسته صندلی ماساژور

Power/Auto Program button : با فشردن این کلید میتوانید دستگاه ماساژور را راه اندازی نمایید و با فشردن مجدد آن برنامه اتومات راه اندازی میشود. در صورت نیاز به خاموش کردن دستگاه این کلید را به مدت ۲ ثانیه نگه داشته تا صندلی ماساژور بطور کامل غیر فعال شود.

Back Inclines : برای حرکت پشتی صندلی ماساژور به سمت بالا این دکمه را فشار داده و نگهدارید و با رها کردن آن پشتی را در موقعیت دلخواه خود متوقف مینمایید.

Back Reclines : برای حرکت پشتی صندلی ماساژور به سمت عقب(پایین) این دکمه را فشار داده و نگهدارید و با رها کردن آن پشتی را در موقعیت دلخواه خود متوقف مینمایید.

Time : برای دستگاه ماساژور میتوانید سه بازه زمانی ۱۰،۲۰،۳۰ دقیقه ای را تنظیم نمایید.

Pause : با فشردن این دکمه فعالیت صندلی ماساژور موقتا متوقف میشود و برای شروع مجدد باید آن را فشار داد.

زمانی که دستگاه متوقف میشود، کلید های Power/Auto Program button و Pause بر روی کنترل پنل به حالت فعال میباشند و سایر کلید ها غیر فعال میشوند.

Back Heat : برای فعال یا غیر فعال کردن گرمای ناحیه پشت در سطح ۲ میتوانید از این کلید استفاده نمایید.

Air Pressure : برای تنظیم فشار کیسه های هوا از سطح ۱ تا ۵ این دکمه را فشار دهید.

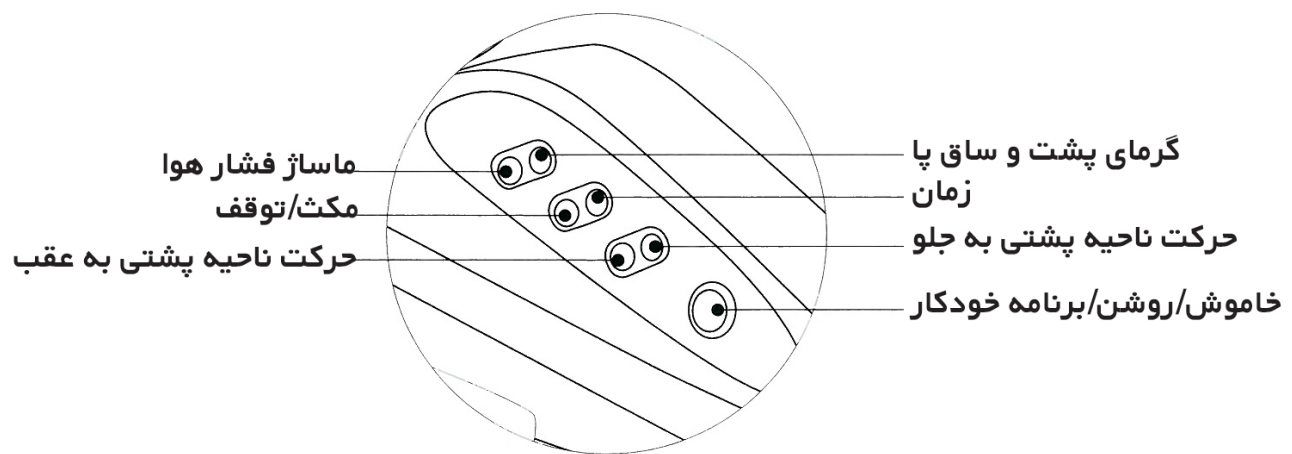

عملکرد و ویژگی ها

۱- حرکت کشویی صندلی ماساژور:

صندلی ماساژور به میزان ۱۶ سانتی متر این حرکت کشویی را انجام میدهد.

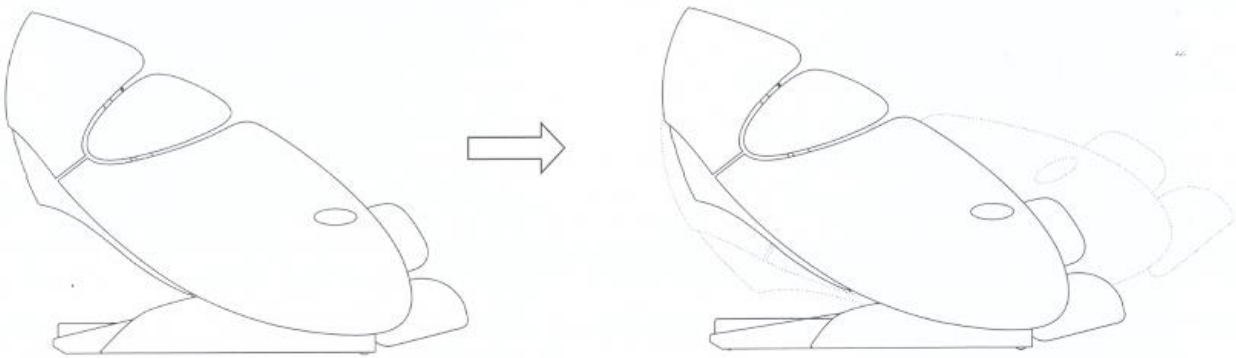

۲ - ماساژ در حالت بی وزنی:

این صندلی قانون جاذبه ی صفر که در صندلی های فضایی ناسا دیده می شود را رعایت کرده و بر این اساس پاها از سطح بدن بالاتر قرار می گیرند، در این صندلی حالت بی وزنی فضا حس می شود بنابراین قادر است وزن شما را گرفته و بدنتان را در راحت ترین حالت ممکن بدون هیچ فشاری قرار دهد.

۳ - عملکرد ماساژ سر:

تکنولوژی عملکرد ماساژ با طراحی ارگونومیک به گونه ای است که تمام انحنای ناحیه گردن و شانه ها را در بر گرفته .

۴ - باز شدن قسمت پایی بطور خودکار و یا دستی:

قسمت پایی صندلی ماساژور برای کاربران مختلف و با قد ۱۵۰ تا ۱۹۰ سانتی متر بگونه ای طراحی شده است که بطور اتومات و یا دستی تا ۲۵ سانتی باز میشود.

۵- ماساژ بدن بوسیله فشار کیسه های هوا:

این ماساژ شامل نواحی کتف ها، بازو، پشت، کمر، ران ، ساق پا و پا ها میباشد.

۶- رول های ماساژ دهنده :

رول یا غلتک های موجود در قسمت کف پا با شدت قابل تنظیم ماساژ بهینه ای را برای این ناحیه فراهم میکنند.

۷- دارای ۶ سبک اجرایی ماساژ :

این دستگاه دارای ۶ نوع تکنیک کاربردی ماساژ بنام های مالشی، کوبه ای ، همگام سازی، ضربه ای، شیاتسو و شیاتسو سه بعدی میباشد.

۸- دستگاه کنترل صندلی ماساژور:

کنترل صندلی ماساژور به گونه زیبا و ارگونومیک طراحی شده تا براحتی بتوان از آن استفاده کرد.

روش نصب

مرحله ی اول: تمام اجزا صندلی را از جعبه خارج نمایید

مرحله دوم: نصب قسمت دستی

کنترل و سیم برق را به پریز مربوطه بر روی جعبه برق وصل کنید، دستگاه را روشن سازید و پشتی را در حالت استاندارد قرار دهید(ترتیب کار را در شکل زیر دنبال کنید).

سیم سوپاپ هوا و لوله ی هوایی قسمت دستی را به ورودی های کناری در قسمت زیرین بدنه ی قسمت دستی وصل کنید.

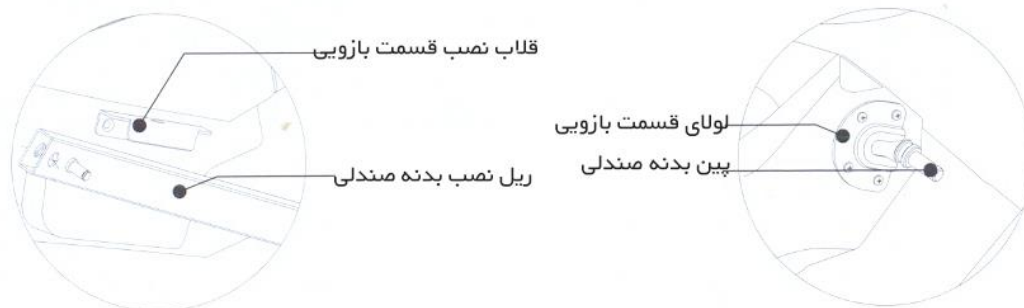
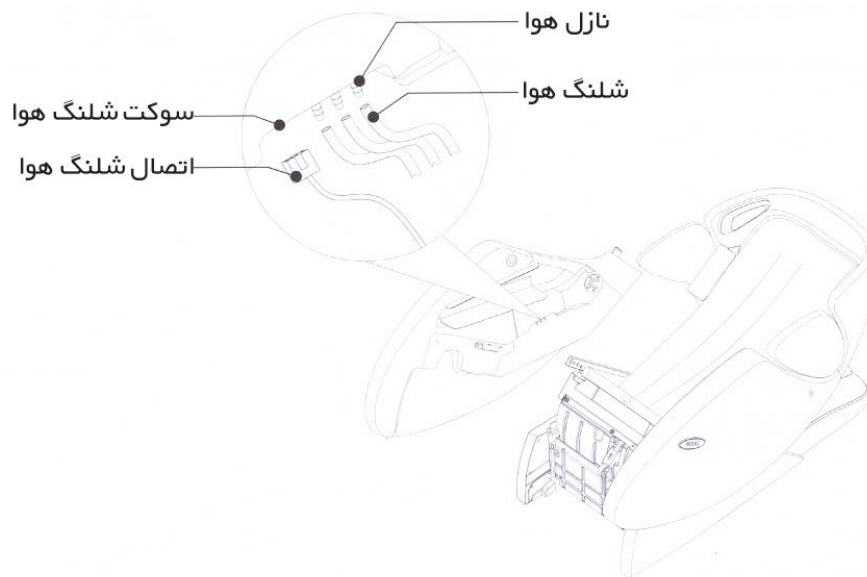

گیره ی قسمت دستی را به خوبی به میله ی اتصال دهنده ی پشتی وصل کنید سپس قسمت دستی را به کناره ی بدنه صندلی وصل کنید ، آن را به سمت پایین فشار دهید تا به خوبی محکم شود .

قسمت دستی را با یک پیچ به بدنه ی صندلی متصل نمایید (روش نصب در هر دو طرف یکسان می باشد)

مرحله سوم: نصب قسمت پایی

لولای قسمت پایی را به پین بدنه صندلی وصل کنید سپس گیره قسمت پایی را به انتهای پین بدنه صندلی وصل کنید تا پایه قسمت پایی در جای خود ثابت بماند.

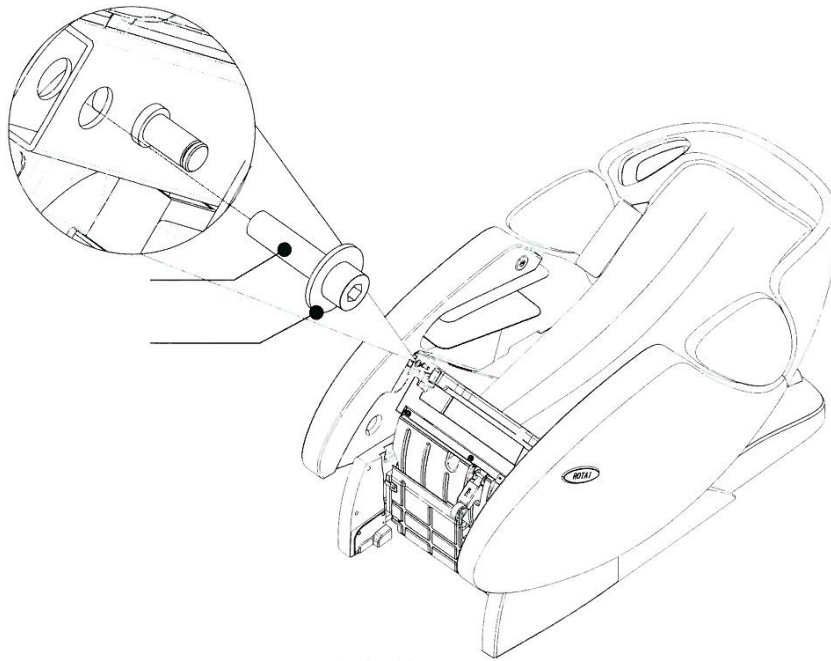

قسمت پایی را بلند کنید و شلنگ هوای قسمت پایی را به نازل هوای اصلی وصل نمایید و آن را فوراً بر روی زمین قرار دهید.

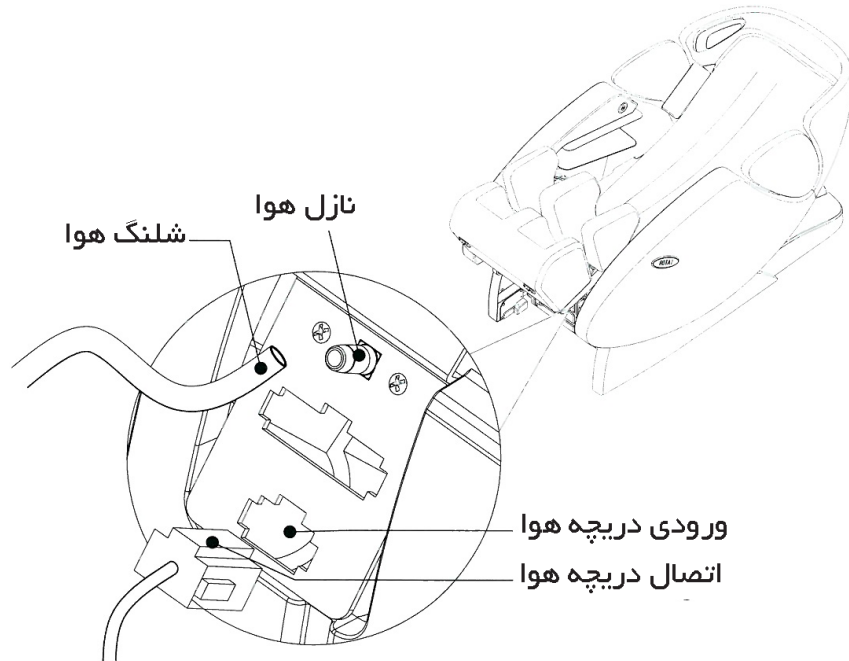
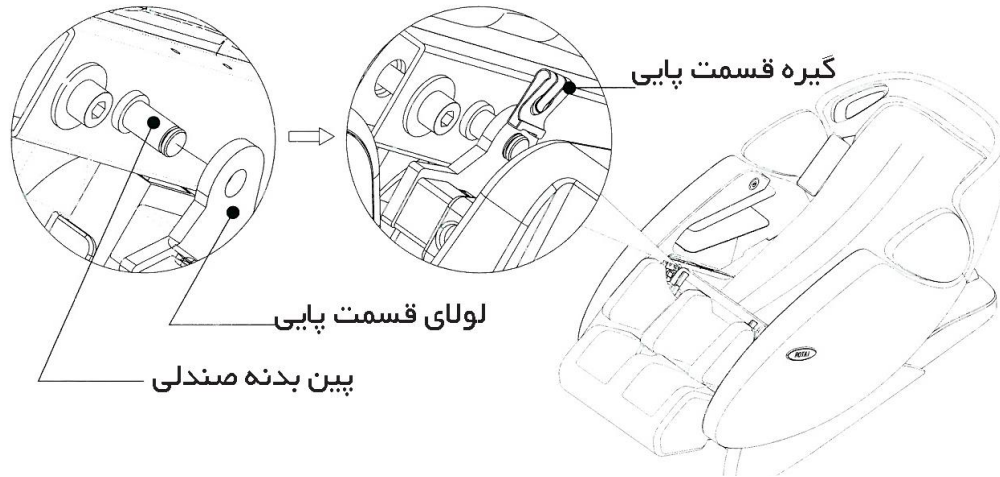

مرحله چهارم : نصب کیسه هوا ناحیه ران و نشیمنگاه

حلقه های کیسه های هوا ناحیه ران و لگن را بر روی قلاب در دو طرف بازویی فشار دهید تا متصل شود.

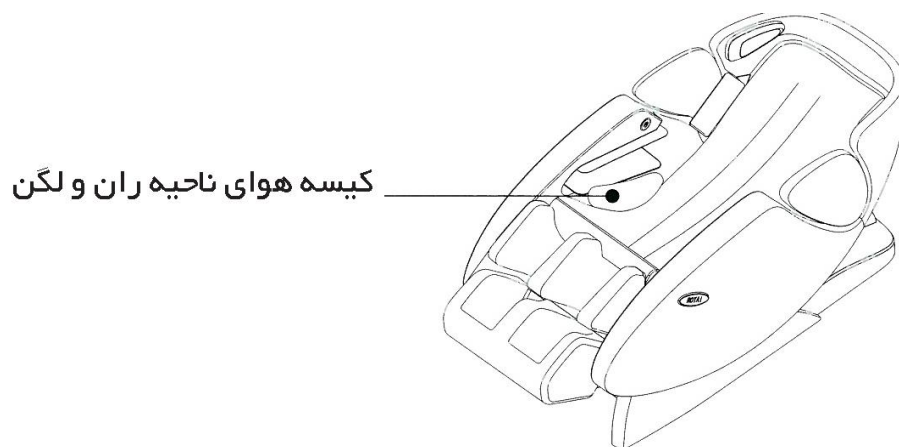

مرحله چهارم : نصب کنترل دستگاه

کنترل را از جعبه لوازم جانبی خارج نمایید. کابل دستگاه کنترل را به درگاه صندلی ماساژر وصل کنید. سپس درپوش پیچ را در جهت عقربه های ساعت محکم کنید .

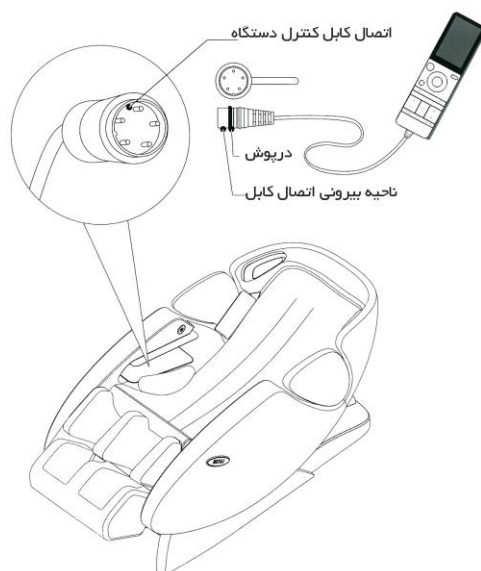

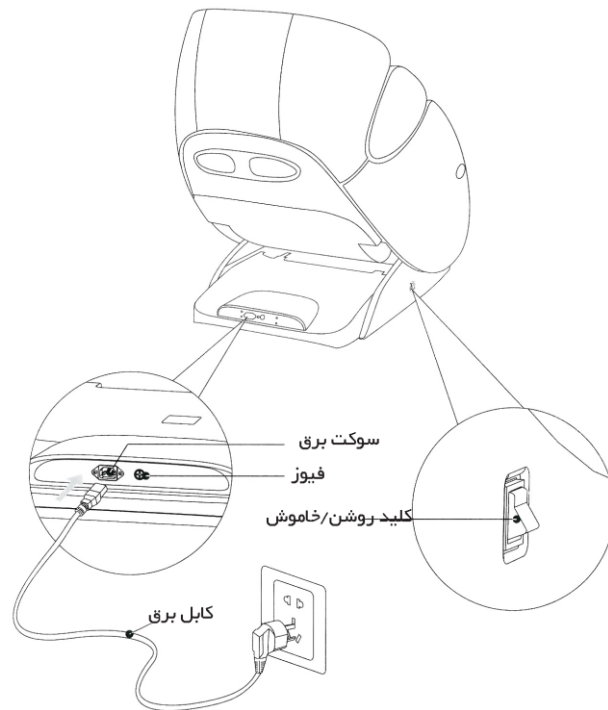

روش جا به جایی

در زیر صندلی غلتکهای چرخانی تعبیه شده است ، پشت صندلی را تا بالاترین نقطه حرکت دهید ، دستگاه را خاموش کنید و سیم برق صندلی را بکشید ، قسمت جلوی صندلی را همانگونه که در شکل میبینید به سمت بالا حرکت دهید (یکنفر جلوی صندلی را همانگونه که دستگاه های مخصوص جا به جایی را در دست دارد بالا بیاورد و یک نفر زمانیکه بالای صندلی را به جلو گرفته حرکت دهد) صندلی را با غلطکها جا به جا کنید.

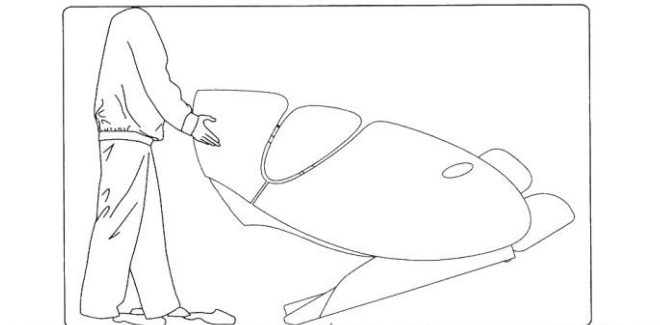

احتیاط

از حرکت دادن صندلی زمانی که فردی بر روی آن نشسته خودداری کنید.
برای جا به جایی صندلی از دسته های مخصوصی در پشت و جلو تعبیه شده در پشت و جلو استفاده کنید و هرگز از دسته های اصلی صندلی برای جا به جایی استفاده نکنید.

اتصال به برق : سیم برق را به پریز با سه ورودی وصل کنید و کلید برق تعبیه شده در زیر صندلی ماساژور را روشن کنید.

احتیاط

پیش قبل از روشن ساختن صندلی از سالم بودن سیم برق و دیگر سیمهای موجود اطمینان حاصل نمایید از خاموش بودن کلید برق قبل از اتصال صندلی به منبع برق اطمینان حاصل نمایید.

وضعیت نصب

- رعایت فاصله ی ایمنی پیرامون صندلی :از موجود بودن فضای کافی برای نصب این محصول اطمینان حاصل نمایید.
- پشت حد اقل ۶۰سانتی متر از دیوار یا هر مانع دیگر.
- جلو حد اقل ۳۰ سانتی متر از دیوار یا هر مانع دیگر.
- به منظور جلوگیری از تداخل سیگنالها دستگاه را حد اقل با فاصله یک متری از تلویزیون ،رادیو یا دیگر وسایل صوتی تصویری
- قرار دهید.

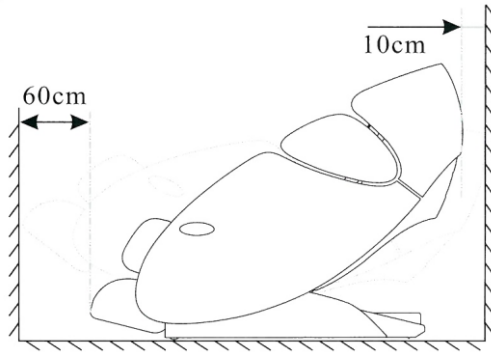

به منظور جلوگیری از هرگونه تاثیر غیر پیش بینی شده از سوی زمین دستگاه را بر روی فرش یا کفپوش قرار دهید.

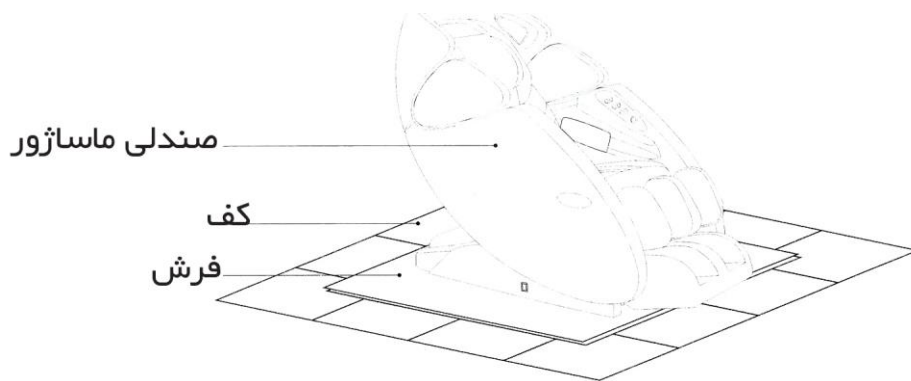

فعال ساختن صندلی ماساژ

پیش از فعال کردن از بودن فضای کافی اطراف صندلی اطمینان حاصل کنید سپس با استفاده از کنترل پشتی صندلی را به عقب خم کنید قسمت پایبی را به بالاتر حالت ممکن حرکت دهید و صندلی را در پهن ترین حالت ممکن قرار دهید. پس از آنکه از عملکرد مناسب در تمامی مراحل اطمینان یافتید صندلی را خاموش کنید و آن را به حالت اول بازگردانید. (برای چگونگی انتخاب برنامه به دستورالعمل کنترل و دستور العمل منوی صفحه نمایش مراجعه کنید)

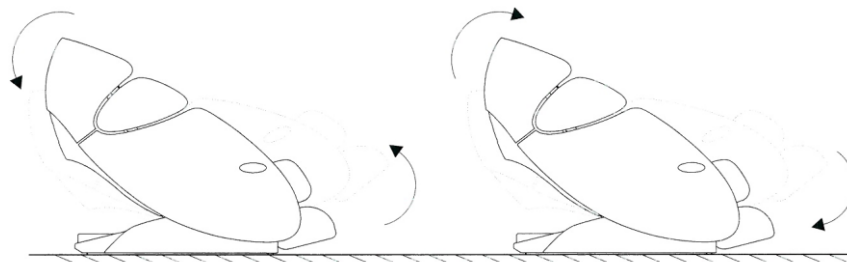

احتیاط

لطفاً از قراردادن انگشت یا اشیای دیگر در حد فاصل پشتی و قسمت پایی خودداری کنید.
پس از تنظیم بالا، پایین، پشتی و قسمت پایی از نبودن مانع در اطراف صندلی اطمینان حاصل نمایید.

پیش از نشستن بر روی صندلی از نصب قسمت پایی اطمینان حاصل نمایید، از قرار گرفتن صندلی در وضعیت اصلی و مناسب اطمینان حاصل نمایید، اگر یکی از اجزا در وضعیت درست قرار نگرفته بود دستگاه را خاموش کرده تا دستگاه به وضعیت اصلی برگردد.

احتیاط

اگر قسمت پایی قبل از قراردادن پا به سمت بالا حرکت کرد بر روی صندلی ننشینید.
جسم سنگین را بصورت ناگهانی بر قسمت پایی قرار ندهید چراکه ممکن است به صندلی آسیب زده و یا در مکانیسم صندلی اختلال ایجاد کند.

بلوتوث

این محصول با در اختیار داشتن بلوتوث به وسایل صوتی تصویری متصل می گردد.
ابتدا بلوتوث وسیله ی صوتی خود را فعال ساخته و با انتخاب **RT-7709** موزیک مورد نظر را در دستگاه اجرا کنید.

محیط اطراف

صندلی را از مکانهای خیس مانند حمام دور نگه داری کنید تا از اتصالی برق جلوگیری شود.
صندلی را از وسایل گرمازا مثل گاز، بخاری دور نگه داری کنید تا از سوختگی یا آسیب به چرم صندلی جلوگیری شود.

مستقر سازی

دستگاه فوق به گروه وسایل برقی تعلق دارد.

لطفاً از اتصال صحیح سیم برق اطمینان حاصل نمایید تا از هرگونه اتصالی و یا شوک الکتریکی و تاثیرات منفی خودداری شود.

نگهداری

بمنظور پاک سازی کاور قسمتهای مختلف صندلی از پارچه ی کتان آغشته به مواد پاک کننده مناسب استفاده کرده و پس از آن با پارچه کتان دیگر قسمتهای مرطوب را خشک نمایید.

برای پاک سازی کنترل و قسمتهای الکترونیکی مانند جعبه برق از پارچه خشک استفاده نمایید.

احتیاط

پیش از پاکسازی از قطع بودن سیم برق اطمینان حاصل نمایید و بعد از اتمام پاکسازی از وارد نشدن ماده پاک کننده به داخل جعبه برق اطمینان حاصل نمایید.

از اتو کردن کاورهای صندلی خودداری نمایید.

روش انبار کردن:

پس از استفاده گرد و خاک را از روی دستگاه پاک نمایید .

اگر دستگاه برای مدت زمان طولانی مورد استفاده قرار نگیرد آن را با کاور بپوشانید

دستگاه را زیر نور مستقیم آفتاب یا مکانهایی با درجه حرارت بالا انبار نکنید چراکه موجب تغییر رنگ کاور دستگاه میشود.

نکات ریز: هنگام استفاده روزانه نشانه هایی که در ادامه آمده است را چک کنید:

- بوی سوختگی

- با لمس سیم دستگاه روشن و خاموش شود (اتصال سیم)

- سیم برق داغ شود.

- دیگر نشانه های غیر معمول...

احتیاط

بمنظور جلوگیری از سانحه و از کار افتادگی در صورت بروز هر یک از نشانه های بالا از استفاده از دستگاه اجتناب کنید همچنین دوشاخه را از برق بیرون بکشید سپس با مرکز خدمات برای رفع مشکل تماس حاصل نمایید. انجام کلیه امور مربوط به تعمیرات و خدمات دستگاه فقط از جانب تعمیرکاران مجاز مرکز خدمات انجام شود.

مشکل یابی

	مشکل	دلیل احتمالی	راه حل
۱	صدای ژو ژو یا تا تا شنیده شود	صدایی طبیعی است که توسط موتور در حال فعالیت تولید میشود و یا زمانی شنیده میشود که گوی های ماساژور بر روی کاور صندلی کشیده میشود	پدیده ای طبیعی است و نیاز به تعمیر ندارد.
۲	دستگاه روشن نشود	کلید منبع برق روشن نشده	کلید را روشن کنید
		فیوز صندلی ماساژ خراب شده	فیوز جدید جایگزین کنید
		دستگاه از منبع برق جدا شده	دستگاه را به منبع برق متصل کنید

لوله هوایی را تمیز کرده و مجدداً در جایگاه خود متصل نمایید.	انسداد یا قطع لوله هوایی	کیسه هوایی تعبیه شده بر روی صندلی یا قسمت پای عمل نکند	۳
---	--------------------------	--	---

*اگر به جز رویدادهای بالا رویداد غیر طبیعی دیگری در دستگاه رخ داد لطفاً با مرکز خدمات تماس حاصل نمایید

*هیچگاه اجزاء صندلی را خودتان جدا نکنید چرا که شرکت هیچگونه مسئولیتی در قبال آسیب محصول یا افراد را به دلیل عدم استفاده صحیح به عهده نخواهد گرفت.

برای همکاریتان کمال تشکر را داریم